

KRAFTWERK®

FAVORITE TOOLS SINCE 1979

NÁVOD K POUŽITÍ

LED svítidla Li-poly 3,7V /1400mAh 500 COB LED čelovka + senzor pohybu

702.003.002

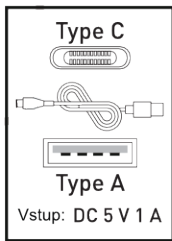
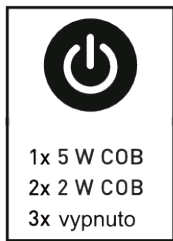
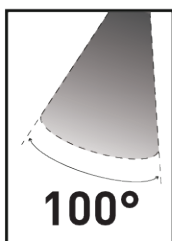
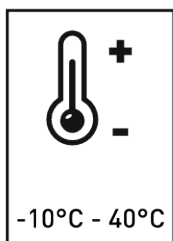
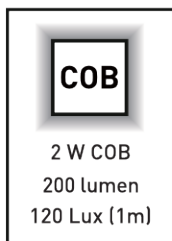
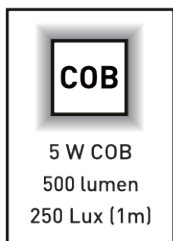
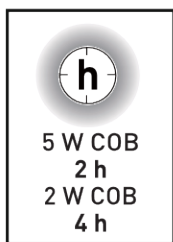
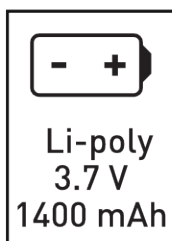

DŮLEŽITÉ! UCHOVEJTE PRO BUDOUCÍ POUŽITÍ! ČTĚTE POZORNĚ!

TECHNICKÉ SPECIFIKACE

Model	702.003.002
Třída ochrany	III
Stupeň ochrany	IP44
Výkon	5 W
Lumen	500 lm (5 W), 200 lm (2 W)
Výkon/Lumen	250 lx (5 W / 1 m), 120 lx (2 W / 1 m)
CRI	>80
Kelvin	6400 K
Doba nabíjení	2.5 h
Doba svícení	4 h (2 W), 2 h (5 W)
Baterie	Li-poly 3.7 V  1400 mAh
Provozní teplota	-10°C ~ +40°C
Rozměry V/Š/H	80 x 55 x 45 mm
Hmotnost	110 g

POUŽITÍ:

Ruční svítidla je vhodná pro vnitřní i venkovní osvětlení.

VAROVÁNÍ / NÁVOD K NABÍJENÍ / BATERIE

- Nedívejte se přímo do zdroje světla, protože to bude mít za následek oslnění.
- Nepoužívejte lampu v blízkosti otevřeného plamene.
- Před prvním použitím lampy musí být baterie plně nabitá.
- Často nabíjejte.
- Baterii vždy vyměňte za originální baterii.
- Nenechávejte baterii delší dobu bez nabití.
- Při hlubokém vybití hrozí poškození baterie.
- Světelný zdroj této lampy není vyměnitelný; jakmile světelný zdroj dosáhne konce své životnosti, musí být vyměněna celá lampa.

ČIŠTĚNÍ

Nepoužívejte rozpouštědla, korozivní čisticí prostředky a podobně.
K čištění použijte POUZE suchý nebo mírně vlhký hadřík.

FUNKCE:

PLNÝ VÝKON - 1/2 VÝKONU - VYPNUTO

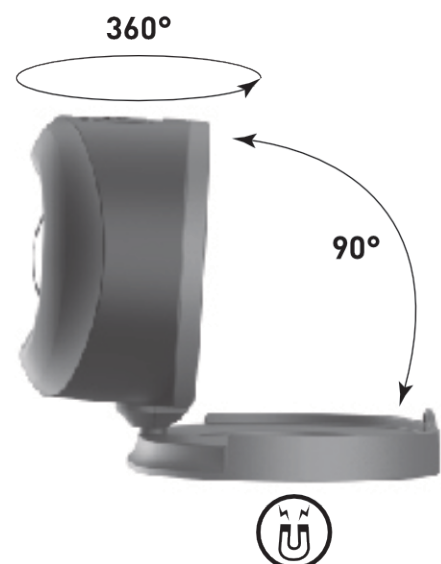
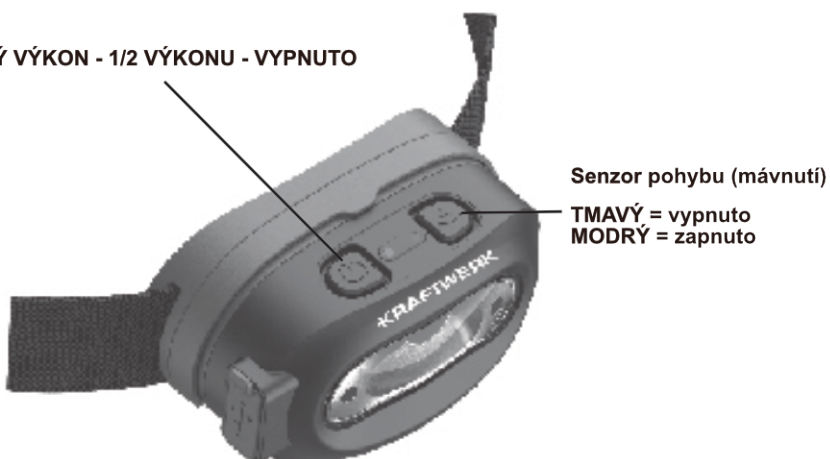

UVEDENÍ DO PROVOZU:

Nastavte tělo na úhel paprsku, který chcete.

Světlo má tři spínací fáze. Stiskněte jednou On/Off spínač pro přechod na další nastavení, následující nastavení jsou možná: Plný výkon – Úspora energie (zapnuté napájení) – vypnuto.

Stiskněte senzorový On/Off spínač pro použití mávnutí rukou k zapnutí nebo vypnutí světla.

POZNÁMKA:

Všechna světla jsou při dodání částečně nabitá.

Nabijte produkt před použitím plně.

Prosím použijte nabíječku vybavenou s lampou.

Prosím nepoužívejte světlo, když se nabíjí.

Prosím nepoužívejte upravenou nebo poškozenou nabíječku.

Prosím nenechávejte lampu být v nabíjení přes 24 hodin.

Prosím nerozebírejte lampu.

Prosím dobijte lampu každých šest měsíců, když je skladem.



Odpad z elektrických výrobků by neměl být likvidován společně s domovním odpadem. Zboží likvidujte tam, kde je pro něj vyhrazené místo.

Informace o recyklaci Vám poskytne místní úřad nebo Váš prodejce.

- Před sešrotováním musí být baterie ze zařízení vyjmuta.

- Při vyjímání baterie musí být spotřebič odpojen od hlavního napájení..

- Baterie musí být bezpečně zlikvidována



Splňuje příslušné bezpečnostní normy směrnic EU.

Veškeré nářadí musí být zkontrolováno, zda není poškozené.

ZÁRUKA

Neneseme odpovědnost za jakékoli škody způsobené nesprávným použitím nebo použitím, které není v souladu s bezpečnostními normami popsány v tomto dokumentu.

V PŘÍPADĚ DOTAZŮ...

Požádejte svého prodejce nebo specializovaného prodejce o adresu na naše servisní oddělení.

**OD DATA ZAKOUPENÍ ZÁRUKA
2 ROKY
NA VÝROBNÍ A MATERIÁLOVÉ VADY**

KRAFTWERK®

FAVORITE TOOLS SINCE 1979

KRAFTWERKEurope AG
Mettlenbachstrasse 23
CH-8617 Mönchaltorf
Switzerland
Tel. +41-44 949 40 50

KRAFTWERKSàrl.
25, rue du Stade
F – 67870 Bischoffsheim
France
Tel. +33-388 48 64 50

www.kraftwerktools.com